

# Kolevka za bebu

## Uputstvo za upotrebu

Pažljivo pročitajte uputstvo pre sklapanja  
i upotrebe ovog proizvoda.

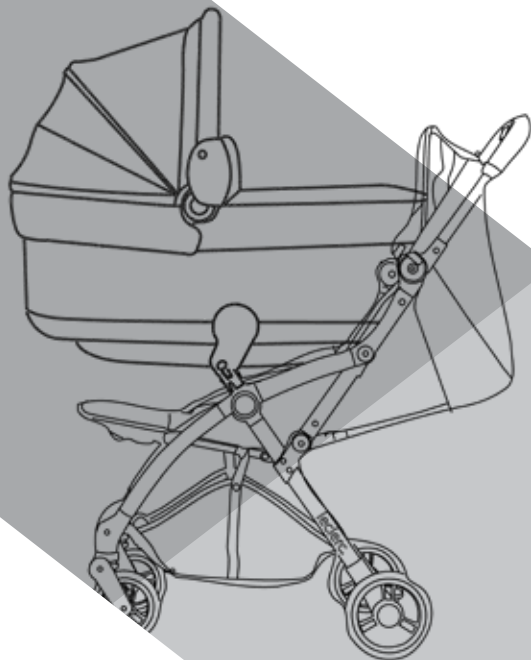

**leclerc.**

[www.leclercbaby.com](http://www.leclercbaby.com)

1

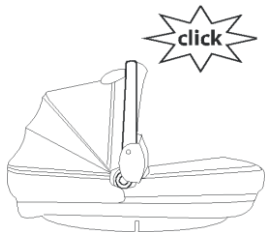
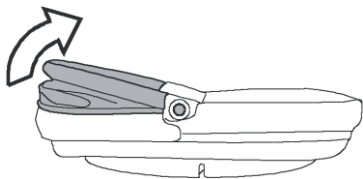

2

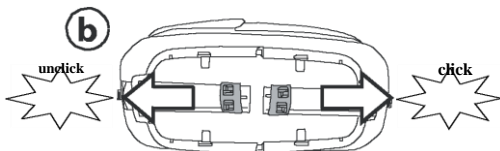
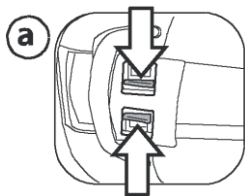

3

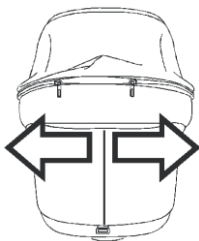

4

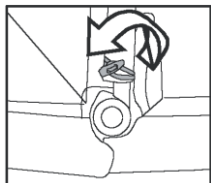
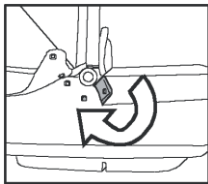
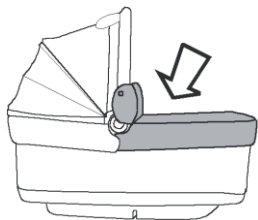

5

a

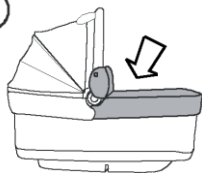

b



c

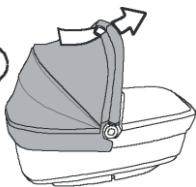

6

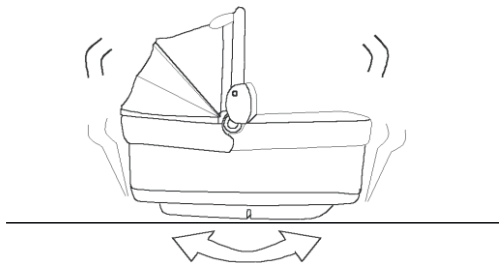

7

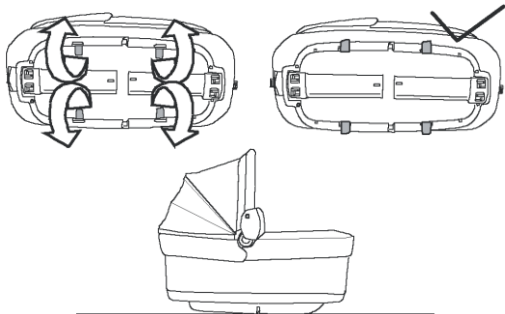

8

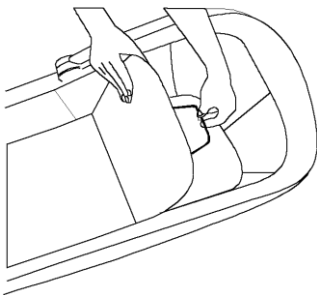

9

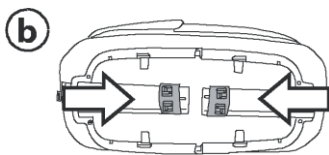
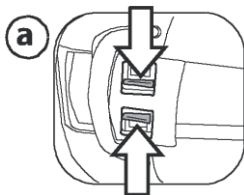

10

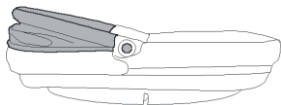
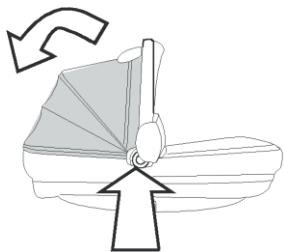

11

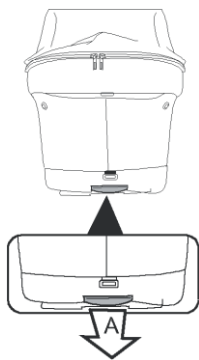
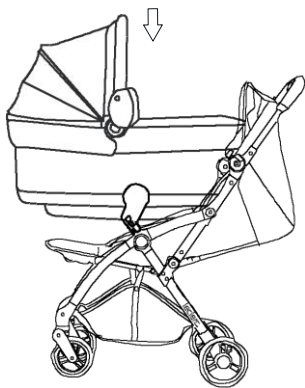

12

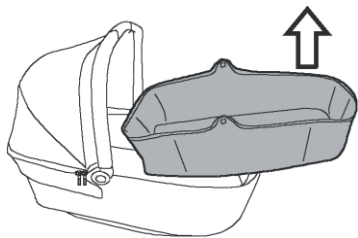
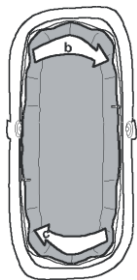
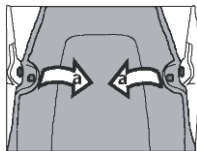

**UPOZORENJE!**

**VAŽNO:** Pažljivo pročítajte uputstvo pre upotrebe i čuvajte ga za buduće korišćenje.

**UPOZORENJE:** Ovaj proizvod namenjen je samo za dete koje ne može sedeti samostalno.

**UPOZORENJE:** Upotrebite samo na čvrstoj, ravnoj i suvoj podlozi.

**UPOZORENJE:** Ne dopustite da se druga deca bez nadzora igraju u blizini proizvoda.

**UPOZORENJE:** Prestanite koristiti ako bilo koji deo pukne, pokida se ili nedostaje.

Upotrebite zamenske delove koje isporučuje dobavljač kojeg je ovlastio proizvođač.

Proizvod nemojte koristiti blizu izvora toplote, otvorenog plamena ili opasnih predmeta koji su u domenu deteta.

Nemojte koristiti dušeke koje nije odobrio proizvođač.

Pre nošenja i podizanja, pobrinite se da je ručka u ispravnom položaju za korišćenje.

Ostavljati dete bez nadzora može biti opasno.

Sklopavanje i rasklopavanje proizvoda mora izvršiti odrasla osoba.

Pre upotrebe uverite se da su svi mehanizmi spajanja pravilno spojeni.

Ne stavljajte prste u mehanizme.

Upotreba pribora koji nije odobrio proizvođač mogla bi biti opasna. Ovaj proizvod namenjen je deci od rođenja do 9 kg težine.

Pazite prilikom prilagođavanja mehanizama (ručke, naslona) dok je dete u kolevci. Redovno proveravajte ručku (ili ručke) i dno kolevke da biste proverili ima li tragova loma ili oštećenja.

**Uputstvo za upotrebu**

- 1. OTVARANJE KOLEVKE ZA DEČIJA KOLICA:** Otklopite ručku kolevke za dečija kolica prema gore.
2. Da biste otvorili i blokirali bazu u otvorenom položaju, pomerite klizače iz središta baze prema dva kraja (sl. a) dok ne kliknu i uglave se (sl. b).
- 3. ZAŠTITA OD SUNCA:** Na delu koji se otvara mrežasti umetak omogućava roditelju da posmatra bebu (sl. a).
- 4. NAVLAKA:** Namestite navlaku preko kolevke za dečija kolica i zatvorite rajsferšlus.
- 5. RUČKA:** Ručka se blokira samo u vertikalnom položaju (sl. a). Da biste spustili ručku, pritisnite istovremeno dva bočna dugmeta i gurnite je prema dole (sl. b). Ručka je praktična za nošenje i čvrsto je pričvršćena na konstrukciju (sl. c).
- 6. POLOŽAJ ZA LJULJANJE:** Oblik baze kolevke za dečija kolica takav je da vam omogućava ljuljanje deteta kada je stavite na ravnu podlogu.
- 6. POLOŽAJ ZA SPAVANJE:** Da biste kolevku za dečija kolica pretvorili u kolevku koja se ne ljulja, izvucite 4 nožice koje su smeštene ispod baze.
- 8. NAMEŠTANJE NASLONA:** Naslon se može namestiti u 3 položaja. Samo otvorite deo ispod naslona.
- 9. SKLAPANJE KOLEVKE ZA DEČIJA KOLICA:** Kolevka za dečija kolica može se zatvoriti da bi se smanjila njena veličina. Pritisnite i gurnite jezičke klizača ispod baze kolevke za dečija kolica (sl. a) te ih istovremeno pomerite prema središtu baze (sl. b).
10. Okrenite ručku prema dole uz istovremeno pritiskanje oba bočna dugmeta.

## Sastav

11. Kolevka za dečija kolica može se pričvrstiti na dečija kolica ili konstrukciju.

Da biste pričvrstili kolevku za dečija kolica, namestite je na konstrukciju i pritisnite obema rukama dok ne klikne.

Uvek aktivirajte kočnicu na konstrukciji pre pričvršćenja i otpuštanja kolevke. Uverite se da je kolevka za dečija kolica pravilno učvršćena.

Da biste je otpustili, izvucite ručicu (strelica \_a) i podignite kolevku za dečija kolica.

## Skidanje unutrašnjosti kolevke

12. Vađenje unutrašnjosti kolevke za dečija kolica:

- Otvorite navlaku i uklonite je

- Unutar kolevke za dečija kolica do kraja otvorite rajsferšlus (sl. a) i zatim otvorite dva rajsferšlusa na način prikazan na slikama b i c kako biste izvadili unutrašnjost.

## Uputstvo za održavanje

Četkom uklonite prašinu s tekstilnih delova i perite ručno na temperaturi do 30° bez stiskanja da bi se iscedila voda.

Ne upotrebljavajte izbjeljivač na bazi hlora.

Ne peglajte.

Ne čistite hemijski.

Ne uklanjajte mrlje sredstvima za fleke i nemojte sušiti

u mašini za sušenje veša. Na kraju uputstva navodi se

pet simbola.

## čišćenje proizvoda

Ovaj proizvod ne zahteva mnogo održavanja.

Čišćenje i održavanje mogu obavljati samo odrasli.

Održavajte čistoću svih delova i po potrebi ih podmažite blagim uljem.

Plastične delove povremeno čistite vlažnom krpom. Nemojte koristiti izbjeljivače ni slične stvari. Četkom uklonite prašinu s tekstilnih delova.

Zaštitite proizvod od atmosferskih uticaja: vlage, kiše i snega. Dugotrajno izlaganje suncu može uzrokovati promene boje mnogih materijala. Proizvod čuvajte na suvom mestu.

## Dodaci

Torba: Torba s podlogom za presvlačenje bebe. Pričvrstite na konstrukciju.

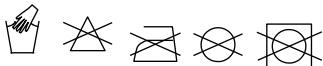

# leclerc.

[www.leclercbaby.com](http://www.leclercbaby.com)

LSC Europe B.V.

Westplein 55, 3016BM Rotterdam, The Netherlands

Phone: +31(0)10-3027086 - [support@leclercbaby.com](mailto:support@leclercbaby.com)

IG @leclercbaby | FB [facebook.com/leclercbaby](https://facebook.com/leclercbaby)