



**Kinderkraft**

Discover the world together



Watch manual

**VIDEO!**



[youtube.com/kinderkraftofficial](https://youtube.com/kinderkraftofficial)



[kinderkraft.com](https://kinderkraft.com)

**FLO**

SRB STOLICA ZA LJULJANJE

SRB UPUTSTVO ZA UPOTREBU

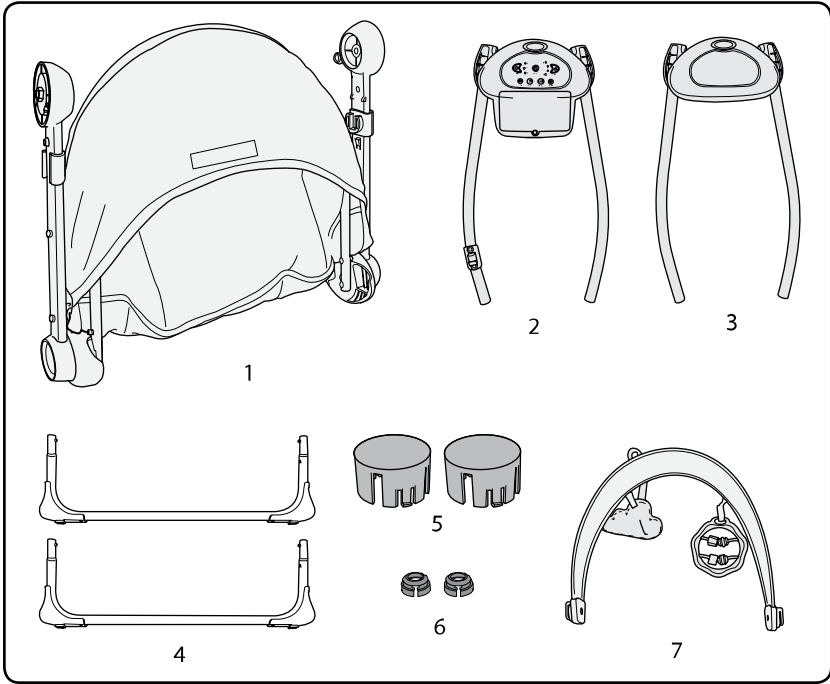

**I.**

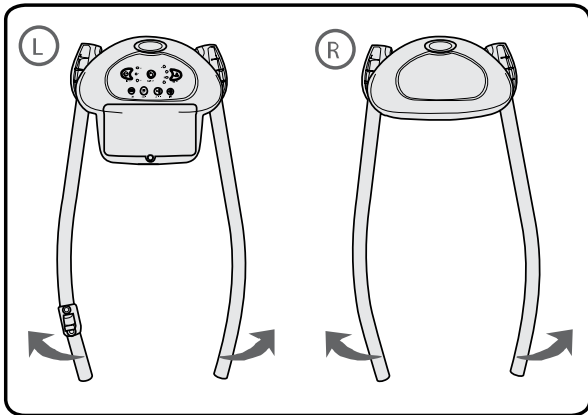

**II.**

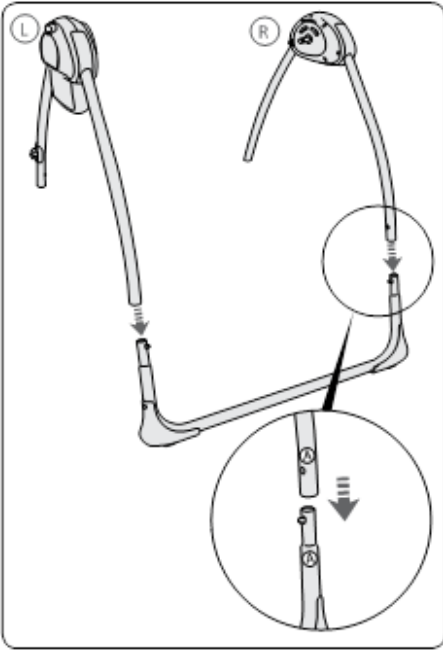

III.

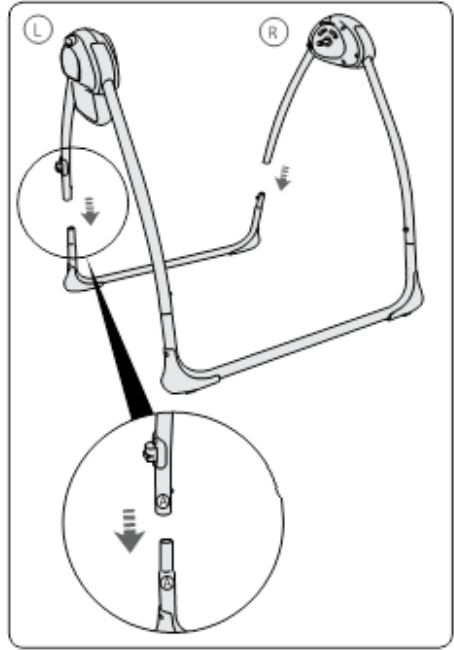

IV.

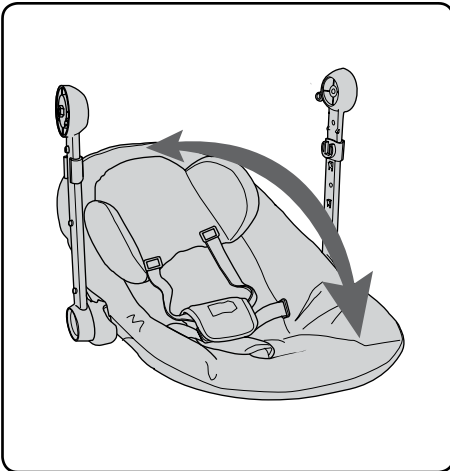

V.



VI.

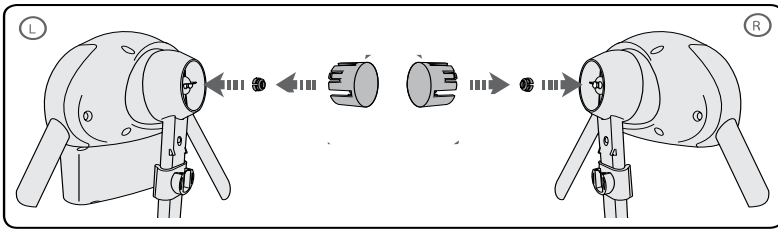

VIII.

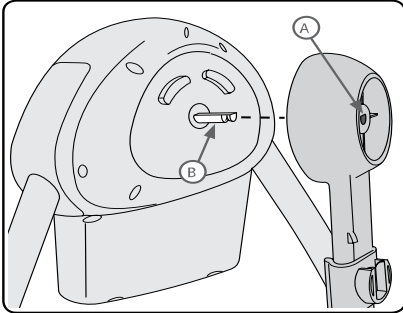

VII.



IX.

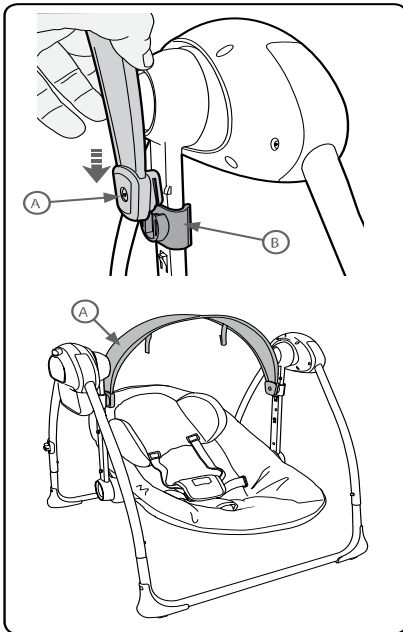

X.

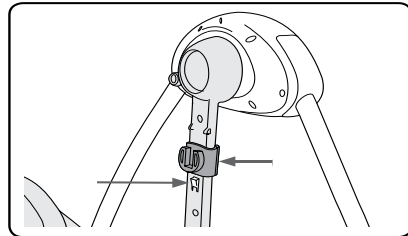

XI.

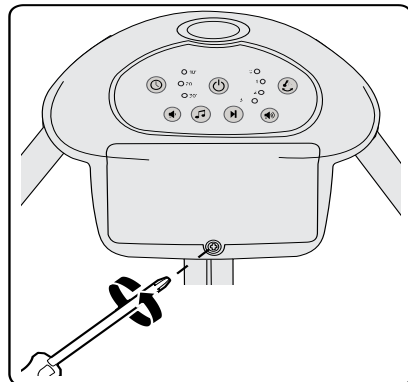

XII.

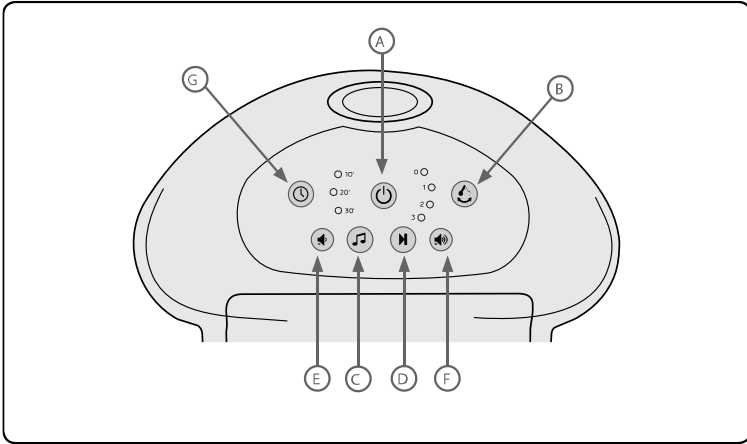

**XIV.**

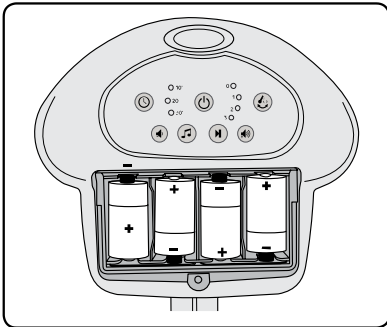

**XIII.**

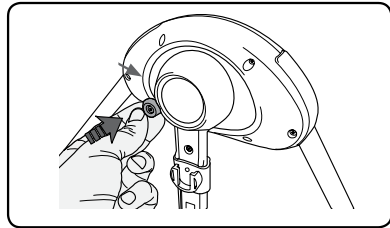

**XV.**

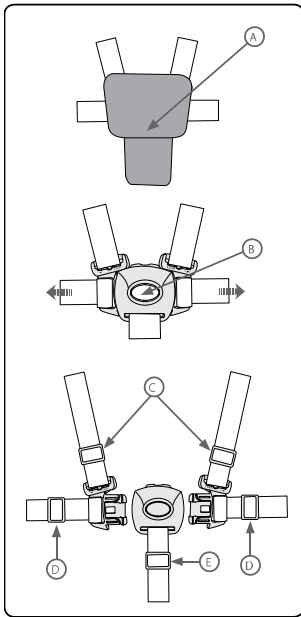

**XVI.**

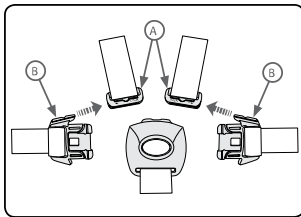

**XVII.**

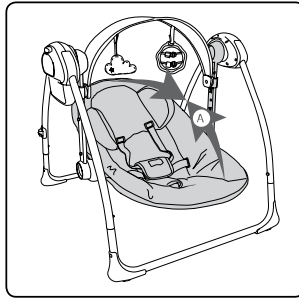

**XVIII.**

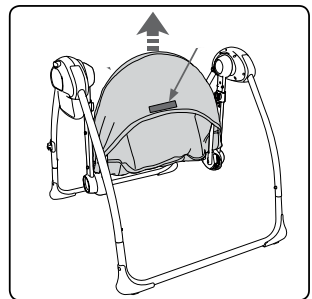

**XIX.**

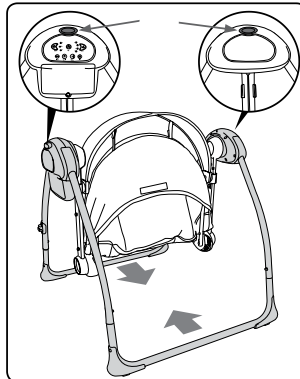

**XX.**

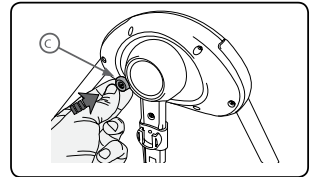

**XXI.**

## Poštovani potrošači!

Hvala Vam na kupovini Kinderkraft proizvoda.

Mi uvek brinemo o bezbednosti i kvalitetu, garantujući da kupovinom naših proizvoda dobijate najbolji mogući komfor.

# VAŽNO JE DA SAČUVATE OVO UPUTSTVO ZA BUDUĆU UPOTREBU.

## NAPOMENE O BEZBEDNOSTI I ODRŽAVANJU!

### UPOZORENJE!

- Nikada ne ostavljajte dete bez nadzora.
- Opasno je koristiti ovu hjihalicu - stolicu za ljuljanje na povišenoj površini, npr. sto.
- Uvek koristite pojaseve.
- Ova njihalica – stolica za ljuljanje nije namenjena za duži period spavanja.
- Ne koristiti proizvod kada Vaše dete može da sedi samostalno.
- Ne koristite proizvod kada dete može samostalno da sedi ili kada ima više od 9 kg.
- Ovaj proizvod ne predstavlja zamenu za kolevku ili krevetac. Ukoliko Vaše dete želi da spava, trebalo bi ga preneti u odgovarajući krevet ili krevetac.
- Da bi ste izbegli moguće povrede prilikom sklapanja i rasklapanja, uverite se da deca nisu u blizini
- Ne pomerati ili podizati proizvod dok je dete u njemu
- Dečije stolice, ljuljaške ili njihalice, postavljene ispor prozora dete može iskoristiti kao stepenik što može dovesti do pada deteta kroz prozor.
- Nikada ne koristiti pojas sa igračkama za nošenje kolevke.
- Držati proizvod dalje od otvorenog plamena, ili drugih izvora toplote kao što su električne grejalice, gasne grejalice, itd.
- Ne koristiti proizvod ukoliko je oštećen ili ukoliko nedostaju delovi.  
Ne koristiti dodatke ili delove koji nisu odobreni od strane proizvođača.



Adapter koji se koristi sa proizvodom treba redovno proveravati na oštećenja kablova, utikača, kućišta i drugih delova. U slučaju oštećenja delova, prestanite da koristite adapter.

Proizvod treba koristiti samo sa adapterom koji preporučuje proizvođač. Kabl za adapter za napajanje nije igračka i ne bi trebao da bude na raspolaganju deci da se igraju.

Ne povezujte adapter ako su ubačene baterije.

## Sigurna upotreba baterije

Jednokratne baterije nisu pogodne za punjenje. Ne mešajte razne vrste baterija ili nove baterije sa istrošenim. Umetnite baterije prema njihovom polaritetu. Iz proizvoda morate ukloniti istrošene baterije. Nemojte kratko spojiti stubove za napajanje. Baterije se mogu puniti samo pod nadzorom odraslih. Baterije se moraju puniti izvan uređaja.

## **Tehničke specifikacije:**

Baterije: 4 baterije x C (R14) 1.5 V  (nisu uključene)

Za napajanje putem USB kabela (uključen), potreban je USB adapter sa slotom sa izlaznim parametrima 5B, minimalna struja 1A.



## **Montaža proizvoda:**

Sledite slike II – XIII. Pored toga, oko tekstilne presvlake možete da prikačite mrežicu protiv insekata (1).

## **Instaliranje I zamena baterija (slike XII, XIII):**

Da bi ste instalirali ili zamenili baterije, pomoću Philips šrafciigera uklonite sigurnosni poklopac odeljka za baterije. Ubacite baterije vodeći računa o pravilnom polaritetu. Vratite poklopac na svoje mesto.

## **Kontorla ljujanja (slika XIV):**

Nakon umetanja baterija ili povezivanja napajanja pomoću isporučenog kabela, pritisnite dugme A da bi ste pokrenuli mehanizam Da bi ste pokrenuli funkciju ljujanja pritisnite dugme B.. Pritisnite nekoliko puta za promenu inteziteta ljujanja što signaliziraju LED diode 1,2,3 . Da bi ste pokrenuli muzičku funkciju pritisnite dugme C. Da bi ste promenili melodiju pritisnite dugme D (8 opcija). Da promenite jačinu zvuka koristite tastere F i E. Da isključite zvuk,ponovo pritisnite dugme C. Da bi ste pokrenuli tajmer , pritisnite dugme G. Pritiskom na ovo dugme možete promeniti vreme tajmera (10 min., 20 min., 30 min.) ili isključiti funkciju.

## **Podešavanje:**

Podešavanje proizvoda: izbacivač-osigurač pričvršćen/zaključan (slika XV). Ljuljaška/njihalica:osigurač otključan, moguće je ljujanje.

Nagib naslona se može podesiti pritiskom na bočne tastere (slika. IX).

Položaj luka sa igračkama može se podesiti pomoću klizača (slika XI).

## **Održavanje I čišćenje**

Sedište: Ukloniti sa okvira (uklonite dečiji luk, uklonite navlaku sa mehanizma, otpustite potisne klinove I kais na donjoj strain I povucite kaiševe pojasa kroz rupe na naslonu). Perite na max. 30°C. Ne izbeljivati. Ne sušite u mašini za sušenje veša. Ne peglajte. Ne mojte čistiti hemijski

Luk sa igračkama I igračke: Ne prati. Ne izbeljivati. Ne sušiti u mašini za sušenje. Ne peglati. Nemojte čistiti hemijski. Obrišite vlažnom krpom I blagim sapunom. Prirodno sušenje. Ne potapati u vodu.

Ram: Obrišati ram sa mekom, čistom krpom I blagim sapunom.

## **Skладиštenje**

Držati proizvod dalje od dece.

Izvadite baterije iz proizvoda ukoliko se ne koriste duže vreme da bi se izbegla rđa I curenje iz baterija.



## ODLAGANJE PROIZVODA



Simbol precrtane kante za smeće postavljene na opremu, ambalažu ili priložene dokumente označava da se proizvod ne sme odlagati zajedno sa ostalim otpadom.

Korisnik će dostaviti iskorišćenu opremu na određeno mesto za sakupljanje radi pravilne obrade. Informacije o mestu za sakupljanje otpada od električne opreme mogu se naći u korisničkoj službi prodavnice. Svako domaćinstvo koristi električnu i elektronsku opremu i samim tim predstavlja potencijalni izvor opasnog otpada za ljude i životnu sredinu, jer ova vrsta opreme uključuje opasne supstance, smeše i komponente. Sa druge strane, dotrajala oprema je dragocen materijal koji može biti izvor materijala koji se mogu reciklirati kao što su bakar, kalaj, staklo, gvožđe i drugi.

Odgovarajuće odlaganje starog uređaja pomoći će u sprečavanju negativnih posledica

po životnu sredinu i zdravlje ljudi!

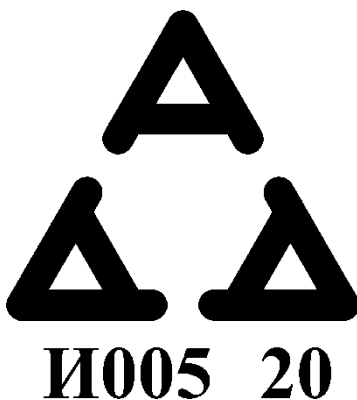

### MANUFACTURER

4Kraft Sp. z o.o.  
ul. Tatrzańska 1/5  
60-413 Poznań